

Представительства Геберит в России:

Москва +7 (495) 783 8330
Санкт-Петербург +7 (812) 331 9380
Новосибирск +7 (383) 238 0335
Самара +7 (846) 276 3062
Краснодар +7 (964) 893 4126
Екатеринбург +7 (912) 209 9915

sales.ru@geberit.com

→ www.geberit.ru

■ GEBERIT

Водосток. Умное решение.

Система внутреннего водостока Geberit Pluvia

int.ru.21030-1193

KNOW
HOW
INSTALLED



Система внутреннего водостока Geberit Pluvia основана на принципе вакуумно-сифонного действия.

Она состоит из кровельных воронок, труб и фитингов из полиэтилена низкого давления (ПНД) Geberit, проработанной системы креплений и профессионального пакета услуг технической поддержки от производителя. Благодаря своему сифонному эффекту, Geberit Pluvia обеспечивает быстрый отвод воды, не требуя уклона труб. Благодаря высокой производительности системы, можно максимально сократить количество стояков и выпусков по сравнению с традиционной системой.

Geberit Pluvia.

Интеллектуальная система внутреннего водостока.

Geberit Pluvia, наиболее распространенная сифонная система внутреннего водостока, используется в разных странах мира в течение 35 лет. До 2010 года было установлено 1,8 миллиона воронок.

Для современной архитектуры

Благодаря своей надежности и гибкости в проектировании, система Geberit Pluvia уже много лет остается выбором инженеров и архитекторов для самых значимых и ответственных объектов. В отличие от самотечных водосточных систем, Geberit Pluvia – это решение для современной архитектуры. Благодаря отсутствию уклона горизонтальных трубопроводов системы Pluvia появляется возможность сократить место под кровлей, необходимое для системы, и осуществить самые смелые архитектурные и инженерные решения.

Самые разные области применения

Сифонная система внутреннего водостока Geberit Pluvia широко используется в промышленном и коммерческом секторах для кровель площадью более 1000 м². Принцип работы и высокая пропускная способность этой системы водостока позволяют использовать ее в самых разных областях применения: плоские кровли, куполообразные и арочные крыши различной кривизны, инверсионные и озелененные кровли

– как с экстенсивным, так и с интенсивным озеленением.

Geberit Pluvia применяется особенно эффективно в таких проектах, как заводы, склады, торговые центры, аэропорты, гостиницы, спортивные центры и т. д.

Функционирование

Система водостока Pluvia (в переводе с лат. «Дождь») основана на гравитационно-вакуумном принципе. При движении столба жидкости под действием силы тяжести возникает разрежение, максимальное значение которого достигается в верхней точке стояка. Разрежение передается по горизонтальному коллектору до точки входа воды – приемной воронки. Этот сифонный эффект возникает благодаря специальной конструкции воронок и точному расчету диаметров труб, для максимального заполнения водой. Принцип работы системы Pluvia обуславливает все её преимущества по сравнению с традиционной системой: уменьшение диаметра труб и количества воронок, отсутствие уклона горизонтальных участков водостока и труб в основании здания.

Стандартная самотечная система

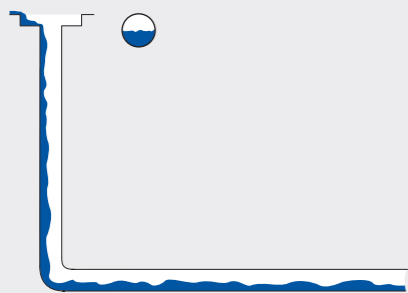

Система Geberit Pluvia

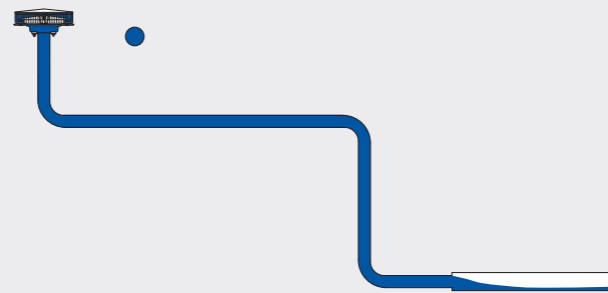

→ Более высокая производительность благодаря полному заполнению труб меньших диаметров.



- Применение на объектах любой архитектурной сложности
- Экономия пространства
- Сокращение объемов монтажных работ
- Экономия затрат на строительство
- Более чем 35-летний опыт
- Экономия на сооружении наружных сетей
- Сток с кровли большой площади можно обеспечить с помощью существенно меньшего количества стояков

Geberit Pluvia.

Просто выгодно.

Geberit Pluvia упрощает проектирование здания и позволяет оптимально использовать пространство. Снижение количества стояков уменьшает затраты на наружные сети и сооружения. Установка системы Geberit Pluvia является экономически выгодной по сравнению со стандартной самотечной водосточной системой здания.

Проверенная на опыте надежность и эффективность

Система внутреннего водостока Geberit Pluvia в течение десятилетий является лидером в своей сфере и демонстрирует свою эффективность в важных объектах с плоской кровлей многих известных промышленных компаний. Более чем 35-летний опыт Geberit гарантирует компаниям, занимающимся эксплуатацией зданий, высокую надежность и исключительную долговечность.

Geberit Pluvia уменьшает количество сливных стояков и кровельных воронок, тем самым позволяя архитектору значительно более гибко планировать здание, использовать пространство и координировать работу подрядчиков.

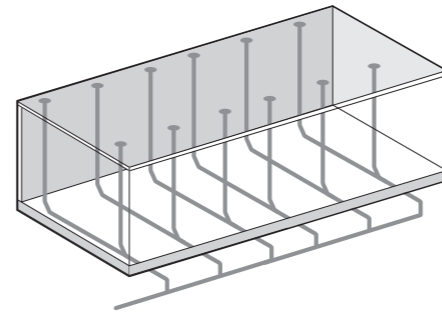

↑ Стандартная самотечная водосточная система здания

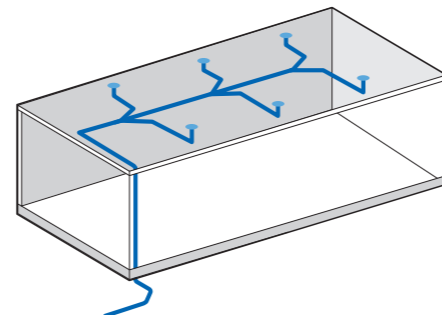

↑ Сифонная система внутреннего водостока Geberit Pluvia

- **Меньше водосточных труб**
- **Не требуется уклон труб – меньший строительный объем системы**
- **Малый диаметр труб**
- **Самоочищающая способность системы**
- **Малый вес системы**
- **Меньше подземных труб, меньше колодцев**
- **Простой и быстрый монтаж**
- **Возможность предварительной сборки отдельных узлов**



Воронки Geberit Pluvia.

Разные области применения.

Воронки Geberit Pluvia разработаны для всех типов конструкций кровли. Конструкция воронки предотвращает попадания воздуха из атмосферы, что обеспечивает наилучшие условия для возникновения вакуумного эффекта.

Убедительная производительность
В традиционных системах дождевая вода поступает в ливневую канализацию, частично заполняя трубы на своем пути. Размеры кровельных воронок Geberit Pluvia и труб Geberit всегда подобраны так, чтобы обеспечить полное заполнение системы труб.

Широкий ассортимент воронок
Фирма Geberit разработала воронки с различным расходом для любых географических широт. Универсальный метод крепления гидроизоляционного материала позволяет использовать воронки с любым типом кровельных мембран.

Также имеется решение для битумных и металлических кровельных материалов. Широкий ассортимент воронок и принадлежностей позволяет соединение с любым кровельным материалом. Воронки Geberit Pluvia также можно преобразовать в аварийные переливы с помощью дополнительного установочного комплекта. Воронки для аварийного переполнения Geberit Pluvia собирают дождевую воду в дополнение к основным воронкам, когда фактический объем дождевых осадков превышает расчетную пропускную способность водосточной системы здания, и таким образом обеспечивают дополнительную безопасность.

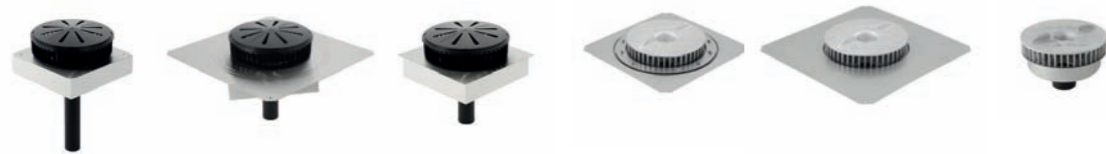

Наименование	Крепежный фланец	Соединительный фартук	Сварной фланец	Крепежный фланец	Соединительный фартук	Сварной фланец
Пропускная способность	12 л	12 л	12 л	25 л	25 л	25 л
Область применения	Кровля	Кровля	Дождевой лоток	Кровля	Кровля	Дождевой лоток
Материалы	Пластиковые пленки	Битум	Металл	Пластиковые пленки	Битум	Металл

→ В регионах с интенсивными дождевыми осадками по запросу могут поставляться воронки с пропускной способностью от 45 л/с, 60 л/с и 100 л/с.

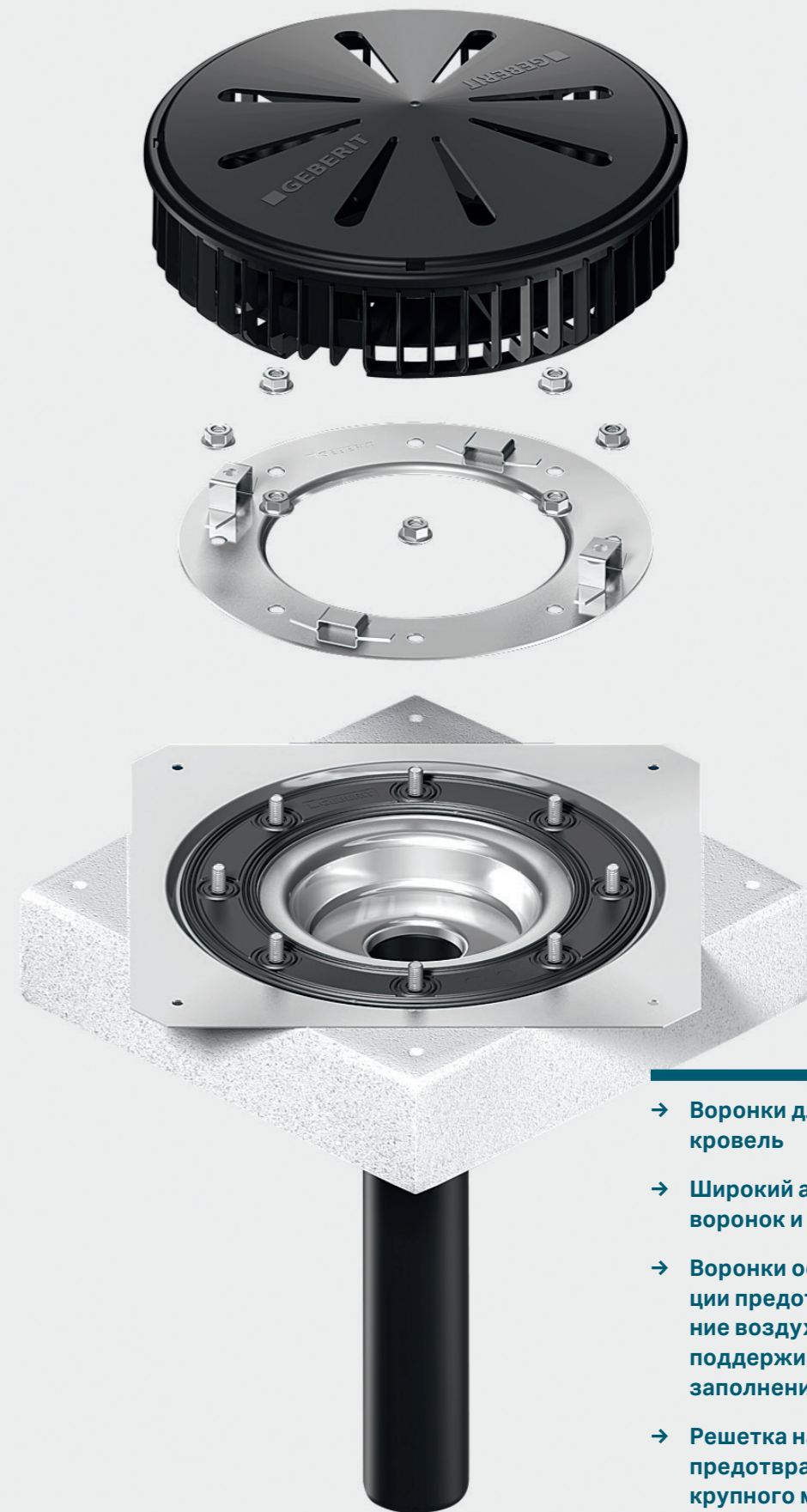

- Воронки для всех типов кровель
- Широкий ассортимент воронок и принадлежностей
- Воронки особой конструкции предотвращают попадание воздуха в систему и поддерживают ее быстрое заполнение
- Решетка на воронке Pluvia предотвращает попадание крупного мусора (например, листьев) в систему

Geberit ПНД.

Легкий монтаж - идеальный результат.

Ассортимент труб и фитингов Geberit из ПНД идеально подходит для водосточной системы Geberit Pluvia. Система креплений Geberit Pluvia позволяет выполнить сборку легко и удобно.

Отличное качество, универсальность
Трубы и фитинги Geberit изготовлены из высококачественного и экологичного ПНД. Многолетний опыт компании в области производства пластмасс обеспечивает отличное качество в течение длительного времени. Водосточная система из Geberit ПНД соответствует требованиям для всех областей применения, таких как установка каналов, открытая установка, укладка в бетон, а также использование в наружных сетях. Она подходит для использования в различных частях канализации здания, а также в системах отвода сточных вод промышленных, коммерческих зданий

или лабораторий. Трубы и фитинги из Geberit ПНД полностью герметичны, а также имеют высокую химическую стойкость.

Соответствие системе Geberit Pluvia
Geberit Pluvia и Geberit ПНД плавно дополняют друг друга, образуя полностью готовую к использованию водосточную систему здания. Так как при большой площади кровли могут возникать значительные отрицательные давления, особое значение имеют надежные соединения компонентов системы. Используемые при монтаже сварные соединения полностью исключают возможность протечки.

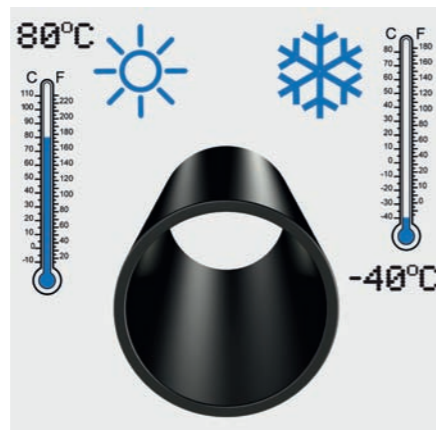

↑ Стойкость к экстремальным температурам

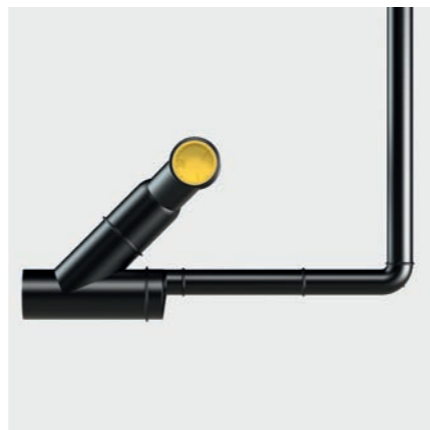

↑ Идеально подходит для предварительной сборки



↑ Стойкость к солнечному излучению



↑ Ударпрочность и высокая гибкость



- Широкий ассортимент диаметров (для гидравлического расчета)
- Geberit ПНД устойчив к истиранию
- Сварные швы Geberit ПНД обеспечивают 100% герметичность и надежность на пути от кровельной воронки до выпуска
- Geberit ПНД обеспечивает простой способ предварительной сборки узлов труб вне места их установки
- Geberit ПНД можно безопасно использовать при экстремальных температурах
- Ударпрочность Geberit ПНД сводит к минимуму риск поломки труб
- Трубы из Geberit ПНД защищены от негативного воздействия ультрафиолетового излучения
- Возможна укладка в бетон
- Высокая гибкость материала труб

Система креплений Geberit Pluvia. Легко и быстро.

Монтаж системы внутреннего водостока Geberit Pluvia с помощью системы креплений Geberit Pluvia: крепление труб никогда еще не было таким простым, надежным и легким.

Гибкая система креплений

Система креплений Geberit Pluvia разработана для монтажа открытых горизонтальных труб водосточной системы. Температурные деформации труб, происходящие после установки, компенсируются самой системой крепежа. Это достигается путем передачи всех усилий, возникающих в трубе на стальную направляющую квадратного сечения, идущую параллельно трубопроводу.

Некоторые свойства системы

Система креплений, содержащая кронштейны для труб и направляющие, является идеальным решением в условиях монтажа трубопроводов на конструкциях с большими пролетами. По сравнению со стандартными решени-

ями, для системы крепежа Geberit Pluvia требуется меньше элементов и точек креплений к конструкции. Хомуты удобно фиксируются с помощью клиньев. Для крепления системы Geberit Pluvia не требуется специальных инструментов. Дополнительным преимуществом системы является возможность ее предварительной сборки.

Боковая поддержка

В случае неблагоприятных базовых условий эксплуатации и повышенной нагрузки на систему возможна установка дополнительных поддерживающих элементов для придания системе большей прочности и надежности. Эти элементы могут быть установлены после монтажа основной системы крепежа.



↑ Монтажный клин



↑ Регулируемые кронштейны для труб с хомутом и без хомута



- Все механические силы передаются на стальную направляющую квадратного сечения
- Меньшее количество мест крепления к конструкции по сравнению со стандартной системой креплений
- Возможно крепление к сложным конструкциям кровли (например, легким)
- Возможна предварительная сборка
- Легкое крепление кронштейнов для труб с помощью монтажных клиньев
- Для монтажа не требуются специальные инструменты
- Не требуются компенсаторные муфты

Техническая поддержка Geberit Pluvia. Успех идет следом.

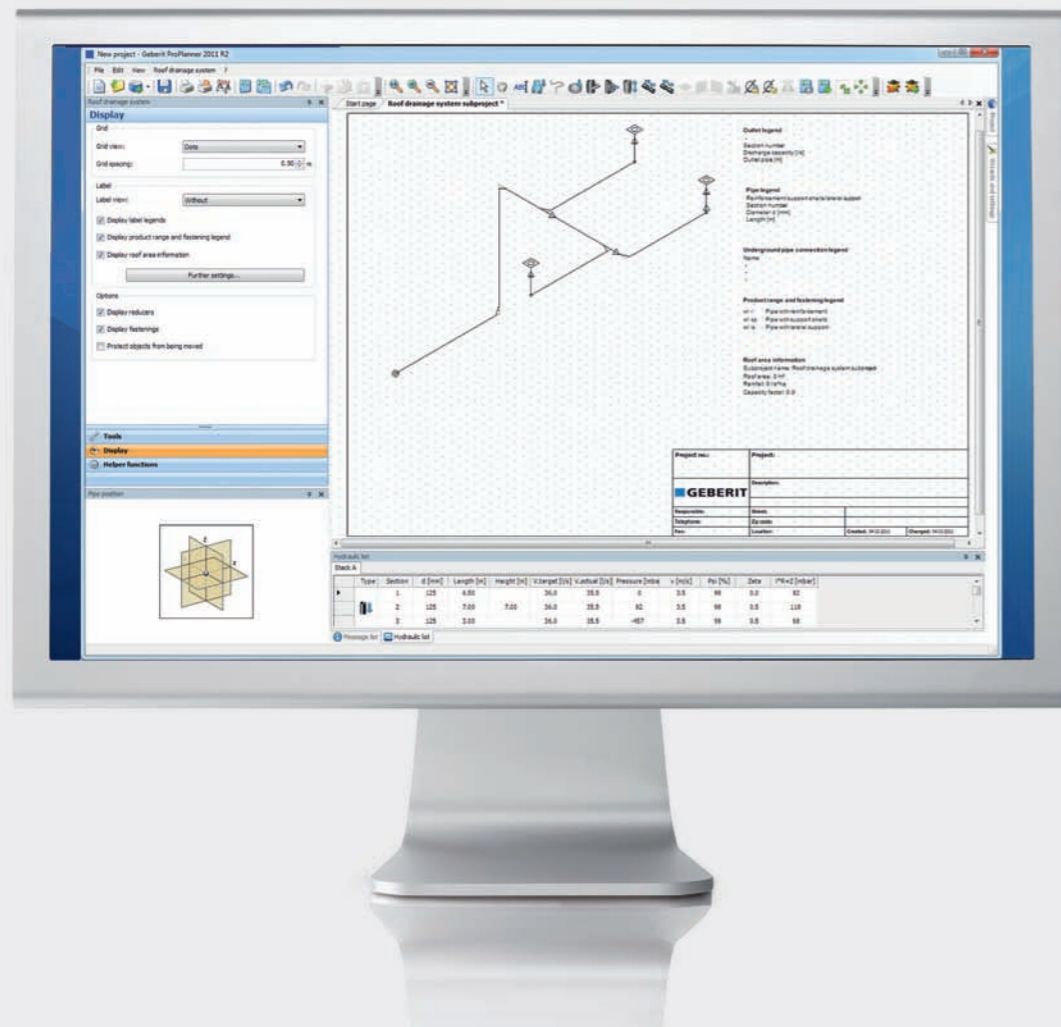

Продвинутый программный пакет позволяет легко рассчитывать самые сложные проекты кровли.

Дополнительная поддержка от Geberit ProPlanner

Модуль Geberit ProPlanner Pluvia предоставляет поддержку инженерам-проектировщикам при разработке сифонных систем внутреннего водостока здания. Используя обширный опыт Geberit в отводе дождевой воды, модуль ProPlanner Pluvia автоматически рассчитывает диаметры участков системы, распределение кровельных воронок и систему крепежа со всеми необходимыми компонентами (спецификация материалов). Это означает получение инженером-проектировщиком очень надежного расчета водосточной системы здания, что обеспечивает безопасность дальнейшей эксплуатации и оптимизацию расходов на всю систему. Расчет, всегда выполняется в соот-

ветствии с принципом экономической эффективности. Модуль ProPlanner Pluvia предоставляет инженеру-проектировщику возможность получить изометрическую схему системы, что позволяет лучше учитывать конкретные особенности здания.

Всегда в распоряжении пользователя

На всех этапах проектирования осуществляется полная информационная поддержка клиентов. Поддержка включает в себя расчет, компоновку и проектирование сифонной системы внутреннего водостока здания с помощью расчетного программного обеспечения Geberit ProPlanner, а также регулярные информационные мероприятия по вопросам ассортимента продукции, особенностей монтажа и проектирования.

Ноу-хау в действии

Geberit – сильный бренд для решений в санитарно-технической области. Иннова-

ции, технические знания и интегрированные системы – это составная часть нашего успешного сотрудничества с инженерами-проектировщиками, сантехниками, компаниями, занимающимися эксплуатацией зданий, и пользователями в течение более чем 125 лет. Кроме того, наши учебные центры по всему миру обеспечивают основное обучение и повышение квалификации более чем 30 000 специалистов в санитарно-технической области в год. Ноу-хау в действии – это все, что мы делаем.

Глобальное присутствие

Geberit продает свою продукцию более чем в 100 странах и имеет около 6 000 сотрудников в 42 странах. Компания имеет 15 производств в семи странах.

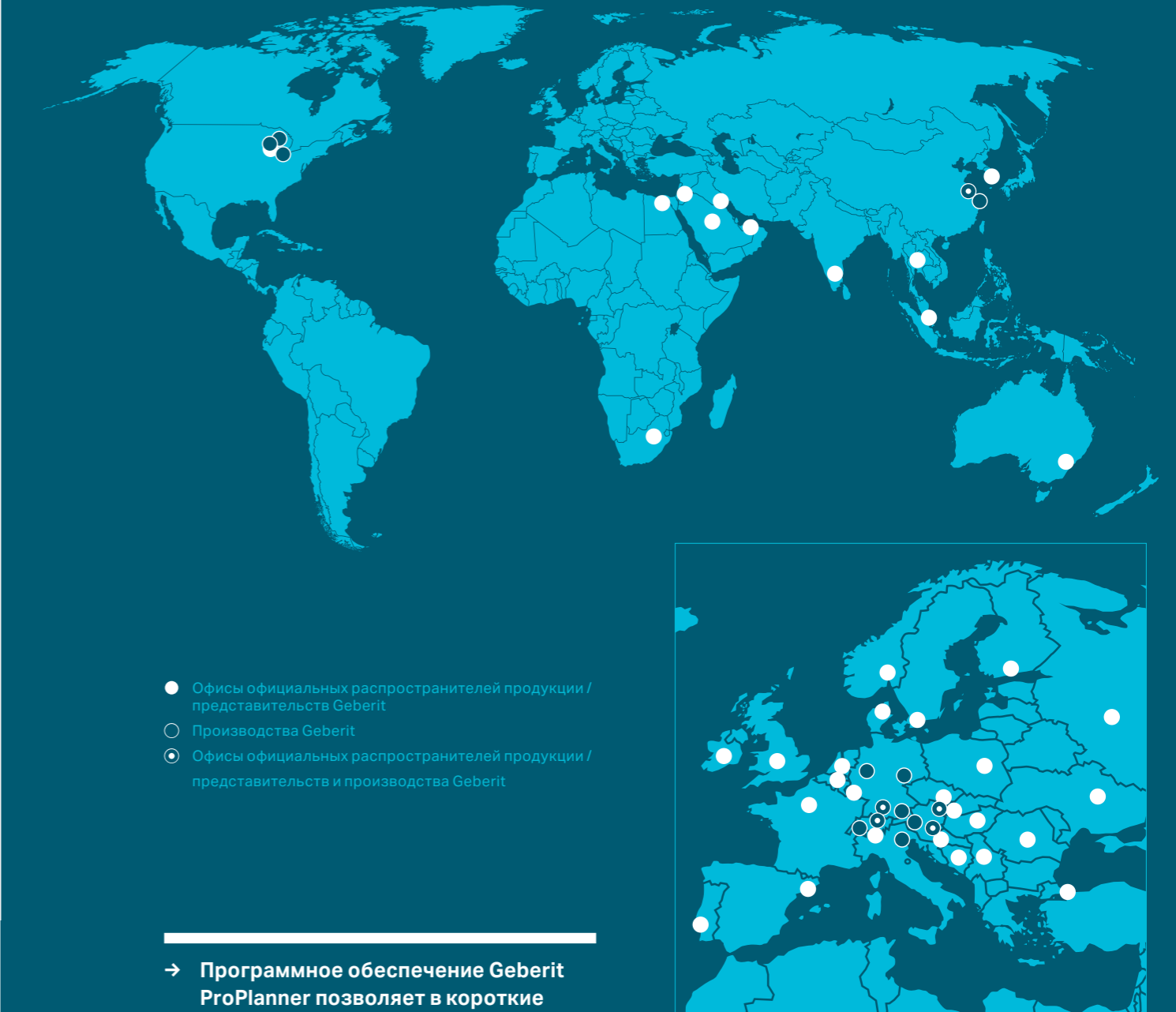

- Офисы официальных распространителей продукции / представительств Geberit
- Производства Geberit
- Офисы официальных распространителей продукции / представительств и производства Geberit

- Программное обеспечение Geberit ProPlanner позволяет в короткие сроки выполнять точные, гидравлические расчеты и формировать спецификацию на материалы
- Профессиональная поддержка на всех стадиях проекта
- Изометрические схемы системы
- Обучение специалистов по монтажу и проектированию систем ВК
- Контроль качества монтажа специалистами Geberit
- Глобальное присутствие